



## Für Ihre Bestellungen

**per Telefon:** + 49 (0) 51 41 / 88 54 - 100

**per E-mail:** [vertrieb@cedima.com](mailto:vertrieb@cedima.com)

**per Telefax:** + 49 (0) 51 41 / 88 54 - 111

Sie erreichen uns während unserer Bürozeiten

**Mo - Do** 8:00 bis 17:00 Uhr **Fr** 8:00 bis 15:00 Uhr



[www.cedima.com](http://www.cedima.com)



## Piktogramme

**CC-TOOLS** Diamantwerkzeuge sind optimal auf den Einsatz auf Maschinen mit unterschiedlicher Leistung und vielfältigen Aufgabe abgestimmt. Diese Piktogramme helfen, das richtige Werkzeug für Ihren Einsatz zu finden:



Trockenschnitt



Nassschnitt

Der Einsatz von Trockenschnitt-Werkzeugen im Nassschnitt ist grundsätzlich möglich und erhöht die Lebensdauer Ihres Diamantwerkzeuges. Bitte beachten Sie jedoch immer die Sicherheitsvorgaben des Herstellers Ihrer Maschine. **!**

Gewerk, für welches das entsprechende Werkzeug optimal geeignet ist:



Hochbau



Tiefbau



GaLa-Bau



Sanitär / Heizung



Fliesenleger



Elektro



Naturstein



Dachdecker

## Farbleitsystem

An der jeweiligen Farb-Kennzeichnung können Sie auf einen Blick erkennen, in welchen Materialien das Diamantwerkzeug eingesetzt werden kann.

■ Betonprodukte, universeller Einsatz

■ harte u. sehr harte, nicht abrasive Materialien, Naturstein

■ Asphalt, abrasive Materialien

■ Fliesen, Kacheln

## Sicherheits- und Bedienhinweise für Diamantwerkzeuge



- Kontrollieren Sie vor jedem Einsatz die Diamant-Werkzeuge auf Beschädigungen.
- Verwenden Sie niemals Diamant-Werkzeuge, die verbogen, beschädigt, gerissen sind, sonstige Abnormalitäten aufweisen oder durch Gewalteinwirkung beschädigt worden sein könnten.
- Verwenden Sie keine Diamant-Werkzeuge, die Unwuchten aufweisen (starke Vibrationen der Maschine).
- Die Drehzahl der Maschine darf die maximal zulässige Drehzahl der Diamant-Trennscheibe nicht übersteigen.
- Verwenden Sie nur Diamant-Trennscheiben und Schleifwerkzeuge, deren Bohrung und Durchmesser zur Maschine passen.
- Tragen Sie beim Einsatz von Diamant-Werkzeugen stets Ihre persönliche Schutzausrüstung.
- Beachten Sie die Sicherheitsvorschriften des Maschinenherstellers.
- Verkanten Sie Diamant-Trennscheiben nicht und schneiden Sie niemals Kurven.
- Diamant-Trennscheiben sind nicht zum Seitenschleifen geeignet.
- Bei Nichtbeachtung dieser Hinweise besteht akute Verletzungsgefahr für den Bediener und umstehende Personen.
- Diamant-Trennscheiben in der durch den Richtungspfeil vorgegebenen Drehrichtung montieren.
- Diamant-Werkzeuge niemals hart aufsetzen.
- Die Maschine nur führen, nicht in das Material drücken. Das Maschinengewicht ist ausreichend.
- Trennen Sie große Schnitttiefen in mehreren Arbeitsgängen.
- Diamant-Werkzeuge sind selbstschärfend. Sollten sie durch ungünstige Einsatzbedingungen stumpf werden, führen Sie zur Schärfung einige Schnitte in abrasivem Material (z. B. Kalksandstein) durch. Dies gilt jedoch nicht für galvanische Werkzeuge.

## DIAMANT - TRENNSCHEIBEN

	Einsatz in Asphalt, Kalksandstein, Frischbeton und anderen abrasiven Materialien.	5
	Einsatz in Beton, Stahlbeton, Waschbeton, Betonprodukten, Ziegel, Naturstein und allgemeinen Baumaterialien	6
	Einsatz in Granit, harten Naturstein, Beton, Waschbeton und Basalt.	7
	Einsatz in Fliesen, harten Natur- und Kunststeinen, Keramik-Kacheln, Klinker und glasartigen Feuerfestmaterialien.	8

## SONDER - TRENNSCHEIBEN

Kombi-Fräser für Kunststoffrohre, Universaltrennscheibe, Korundscheiben	10
---	----

## DIAMANT - SCHLEIFPADS

Einsatz: zum Glätten und Bearbeiten von Naturstein.	11
---	----

## DIAMANT - SCHLEIFTELLER

Einsatz zum Schleifen und Glätten von unterschiedlichen Materialien und Oberflächen.	12
--	----

## DIAMANT - BOHRKRONEN

Naß- und Trockenbohrkronen für den Einsatz in Beton, Stahlbeton, Waschbeton, Mauerwerk und Hohlblockziegel.	14
Bohrkrone zur Herstellung von Öffnungen für UP-Steck- und Verteilerdosen in Beton, Mauerwerk und Kalksandstein	15
Für den Einsatz in Feinsteinzeug, Natursteinplatten, Fliesen und Kacheln, Keramik und glasierten Klinkern.	16

## MASCHINEN

Tischsagen, Blocksteinsagen, Zubehör	18
Stein-Bandsäge CBAS-500	22
Turmsäge CTS-1000	23
Kernbohrgeräte - bestehend aus Bohrständer und Bohrmotor	24
Fugenschneider mit Benzin-, Diesel oder Elektromotor	26

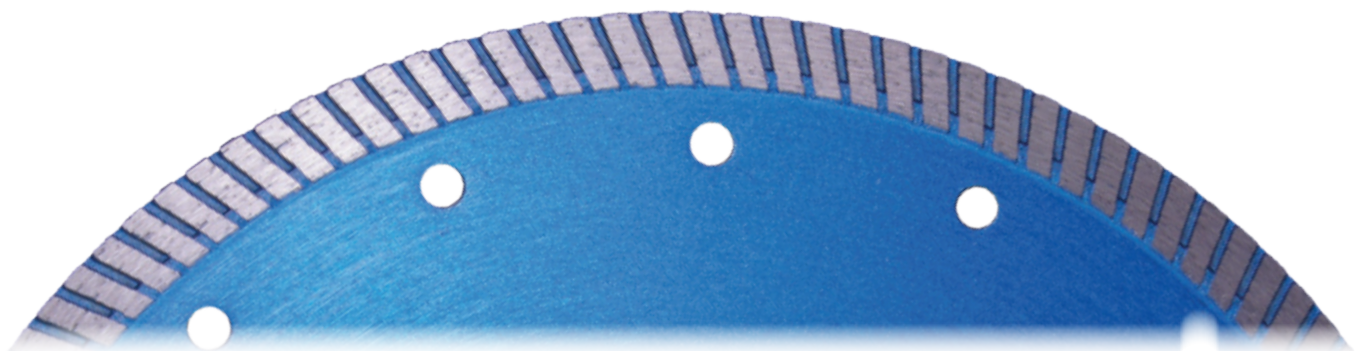

Die Cedima GmbH behält sich das Recht vor, ohne vorherige Ankündigung Weiterentwicklungen und Änderungen der in dieser Preisliste aufgeführten Produkte vorzunehmen. Wir sind nicht verpflichtet, bereits gelieferte Produkte entsprechend zu ändern. Die ersatzlose Herausnahme von Produkten aus dem Lieferprogramm ist vorbehalten. Ohne schriftliche Genehmigung darf kein Teil dieser Preisliste in jedweder Form durch Nachdruck, Fotokopie, Mikrofilm oder andere Verfahren reproduziert oder in elektronische Systeme übernommen werden. Ergänzungen und Änderungen sind nicht zulässig. Alle Preise und Angaben sind unverbindlich und ohne Gewähr. Es gelten die allgemeinen Geschäftsbedingungen der Firma Cedima Diamantwerkzeug- und Maschinenbaugesellschaft mbH in 29227 Celle/ Deutschland, aktuell einzusehen unter [www.cedima.com](http://www.cedima.com).

Material	Werkzeug																														
	TSA - ULTRA	TSA - SUPRA	TSB - PRO	TSB - ULTRA	TSB - SUPRA	TSN - ULTRA	TSN - SUPRA	TSN - CONCAVE	TSF - PRO	TSF - ULTRA	TSF - SUPRA	TSF - SUPRA F	TSK-ULTRA	KOMBI FRÄSER	TSU - SUPRA	KTS - ULTRA	HSB - ULTRA	HSP - ULTRA	STB - PRO	STB - ULTRA	STB - SUPRA	STA - ULTRA	STE - PKD	STK-PKD	BKB - PRO	BKB - SUPRA	DSB - ULTRA	DSB - SUPRA	BKF - SUPRA	FINGERFRÄSER	
Fliesen, Kacheln, Natursteinplatten								◆	◆	◆	◆	◆	◆				◆	◆												◆	◆
Feuerfestmaterial glasartig									◆	◆	◆	◆	◆				◆	◆												◆	◆
Hartbrandklinker, Pflasterklinker				◆	◆	◆	◆		◆	◆		◆					◆	◆			◆	◆								◆	◆
Steinzeugrohr glasartig				◆	◆	◆	◆		◆	◆		◆											◆							◆	◆
Grobkeramische Werkstoffe				◆	◆	◆	◆		◆	◆		◆										◆	◆							◆	◆
Naturstein (Granit, Gneis etc.)			◆	◆	◆	◆	◆	◆		◆		◆	◆				◆	◆	◆	◆	◆	◆	◆							◆	◆
Kunststein, Polymerbeton			◆	◆	◆	◆	◆	◆				◆					◆	◆	◆	◆	◆	◆					◆			◆	◆
Stahlbeton			◆	◆	◆	◆	◆		◆		◆									◆	◆	◆	◆						◆	◆	
Altbeton			◆	◆	◆	◆	◆	◆												◆	◆	◆	◆			◆	◆			◆	◆
Waschbeton			◆	◆	◆	◆	◆	◆												◆	◆	◆	◆							◆	◆
Bordsteine			◆	◆	◆	◆	◆	◆												◆	◆	◆	◆							◆	◆
Pflasterbeton			◆	◆	◆	◆	◆	◆												◆	◆	◆	◆							◆	◆
Betonvollstein			◆	◆	◆	◆	◆	◆												◆	◆	◆	◆						◆	◆	
Hochverdichteter Kalksandstein			◆		◆	◆	◆														◆	◆							◆	◆	
Kalkstein (Marmor, Terrazzo etc.)			◆	◆	◆	◆	◆																					◆	◆		
Dachpfannen			◆	◆	◆	◆	◆	◆																						◆	◆
Schiefer					◆		◆	◆					◆		◆															◆	◆
Glasfaserkunststoffe															◆															◆	◆
Gipskarton	◆	◆								◆		◆			◆												◆			◆	◆
Tonziegel	◆	◆				◆	◆	◆																						◆	◆
Gasbeton	◆	◆	◆			◆	◆	◆																			◆	◆	◆	◆	◆
Feuerfestmaterial porös	◆	◆				◆	◆	◆																						◆	◆
Kalksandstein, Rohdichte < 2	◆	◆	◆			◆	◆	◆							◆						◆		◆				◆	◆	◆	◆	◆
Poroton	◆	◆				◆	◆	◆							◆												◆	◆	◆	◆	◆
Mauerwerk			◆			◆	◆	◆							◆									◆			◆	◆	◆	◆	◆
Sandstein	◆	◆	◆			◆	◆																	◆						◆	◆
Estrich	◆	◆																												◆	◆
Mörtel	◆	◆																												◆	◆
Asphalt	◆	◆																												◆	◆
Frischbeton		◆																													
Profilbleche									◆		◆				◆	◆															
Weiche, elastische Beschichtungen																								◆							
Kleberreste																								◆	◆						
KG-Rohre, HT-Rohre														◆	◆																

◆ sehr gut geeignet    ◆ gut geeignet    ◆ bedingt geeignet





## TSA - ULTRA

Bestell-Nr.	Ø -mm-	Segment B x H x L -mm-	Anzahl Segmente	Bohrung -mm-				
50011816	350	3,2 x 10 x 40	21	25,4		X		
50011817	400	3,2 x 10 x 40	24	25,4		X	X	X
50011818	450	3,6 x 10 x 40	26	25,4			X	X
50011819	500	4,2 x 10 x 40	30	25,4			X	X
50011820	600	4,2 x 10 x 40	36	25,4				X

**Einsatz** in Asphalt, Kalksandstein und anderen abrasiven Materialien.  
Mit Schutzsegmenten zum Schutz des Stahlkerns.



## TSA - SUPRA

Bestell-Nr.	Ø -mm-	Segment B x H x L -mm-	Anzahl Segmente	Bohrung -mm-				
50011821	350	3,2 x 10 x 40	24	25,4		X		
50011822	400	3,2 x 10 x 40	24	25,4		X	X	X
50011823	450	3,6 x 10 x 40	30	25,4			X	X
50011824	500	4,2 x 10 x 40	33	25,4			X	X
50011825	600	4,2 x 10 x 40	40	25,4				X

**Einsatz** in Asphalt, Sandstein, Frischbeton und anderen abrasiven Materialien.  
Mit Schutzsegmenten zum Schutz des Stahlkerns.



Den passenden Fugenschneider finden Sie auf den Seiten 26 und 27.



## TSB - PRO



Bestell-Nr.	Ø -mm-	Segment B x H x L -mm-	Anzahl Segmente	Bohrung -mm-				
50011745	115	2,2 x 10 x 37	8	22,23	X			
50011746	125	2,4 x 10 x 35	9	22,23	X			
50011747	150	2,5 x 10 x 32	12	22,23	X			
50011748	180	2,6 x 10 x 34	14	22,23	X			
50011749	230	3,0 x 10 x 34	18	22,23	X			
50011750	300	3,2 x 10 x 37	22	20		X	X	X
50011751	300	3,2 x 10 x 37	22	25,4		X	X	X
50011752	350	3,4 x 10 x 41	24	20		X		
50011753	350	3,4 x 10 x 41	24	25,4		X	X	X

Einsatz in Betonprodukten und allgemeinen Baumaterialien, Dachpfannen, Kalksandstein.  
Mit Turbsegmenten.

## TSB - ULTRA



Bestell-Nr.	Ø -mm-	Segment B x H x L -mm-	Anzahl Segmente	Bohrung -mm-				
50011754	115	2,3 x 10 x 34	8	22,23	X			
50011755	125	2,3 x 10 x 32	9	22,23	X			
50011756	150	2,6 x 12 x 32	11	22,23	X			
50011757	180	2,6 x 10 x 32	14	22,23	X			
50011758	230	2,6 x 10 x 38	16	22,23	X			
50011759	300	3,0 x 10 x 38	21	25,4/20		X	X	X
50011760	350	3,2 x 10 x 40	24	20		X	X	X
50011761	350	3,2 x 10 x 40	24	25,4		X	X	X
50011762	400	3,5 x 10 x 38	28	25,4		X	X	X
50011763	450	3,5 x 10 x 38	32	25,4		X	X	X

Einsatz in Beton, allgemeinen Baumaterialien, Altbeton, Waschbeton, Ziegel, Mauerwerk und Kalksandstein. Mit Turbsegmenten.

## TSB - SUPRA



Bestell-Nr.	Ø -mm-	Segment B x H x L -mm-	Anzahl Segmente	Bohrung -mm-				
50011764	115	2,3 x 12 x 32	8	22,23	X			
50011765	125	2,3 x 12 x 32	9	22,23	X			
50011766	150	2,3 x 12 x 32	11	22,23	X			
50011767	180	2,6 x 12 x 32	14	22,23	X			
50011768	230	2,4 x 12,5 x 24	23	22,23	X			
50011769	300	3,0 x 12,5 x 24	32	25,4/20		X	X	X
50011770	350	3,2 x 12,5 x 24	36	20		X	X	X
50011771	350	3,2 x 12,5 x 24	36	25,4		X	X	X

Einsatz in Beton, Waschbeton, Stahlbeton, Mauerwerk, Dachziegel, Granit, Basalt und anderen Natur- und Kunststeinen.

Segmente mit gesetzten Diamanten für eine konstant hohe Schnittgeschwindigkeit über die gesamte Lebensdauer.



## TSN - ULTRA

Bestell-Nr.	Ø -mm-	Segmentring B x H -mm-	Bohrung -mm-				
50011772	115	2,0 x 13	22,23	X			
50011773	125	2,2 x 13	22,23	X			
50011774	150	2,2 x 13	22,23	X			
50011775	180	2,2 x 13	22,23	X			
50011776	230	2,8 x 13	22,23	X			
50011777	300	3,0 x 13	25,4/20		X	X	X
50011778	350	3,2 x 13	20		X	X	X
50011779	350	3,2 x 13	25,4		X	X	X

Einsatz in Granit, Natur- und Kunststein, Beton.

Geschlossener Turborand für eine saubere Schnittkanten-Qualität!



## TSN - SUPRA

Bestell-Nr.	Ø -mm-	Segment B x H x L -mm-	Anzahl Segmente	Bohrung -mm-				
50011780	115	2,2 x 10 x 31	9	22,23	X			
50011781	125	2,2 x 10 x 31	10	22,23	X			
50011782	150	2,2 x 10 x 31	12	22,23	X			
50011783	230	2,4 x 10 x 31	18	22,23	X			
50011784	300	2,8 x 10 x 31	24	20/25,4		X	X	X
50011785	350	3,2 x 10 x 31	30	20/25,4		X	X	X

Einsatz in Granit, harten Naturstein, Beton, Waschbeton und Basalt.

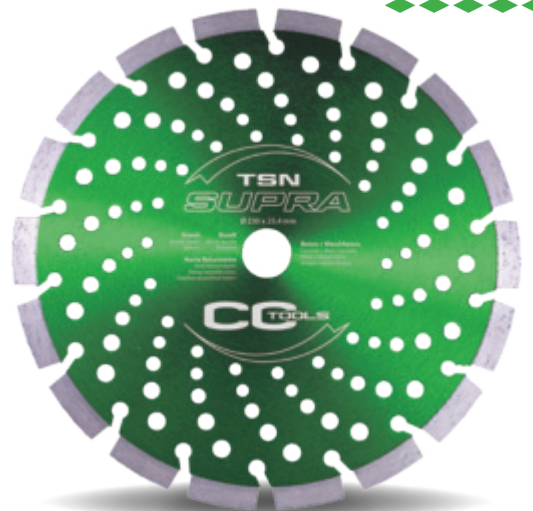

## TSN - CONCAVE

Bestell-Nr.	Ø -mm-	Segment B x H x L -mm-	Anzahl Segmente	Bohrung -mm-				
50011786	125	3,0 x 5 x 31	10	22,23	X			
50011787	180	3,2 x 5 x 38	13	22,23	X			
50011788	230	4,0 x 5 x 38	16	22,23	X			

Einsatz in Granit und anderen Natur- und Kunststeinen.  
Spezieller, konkaver Blattkern für Kurvenschnitte.

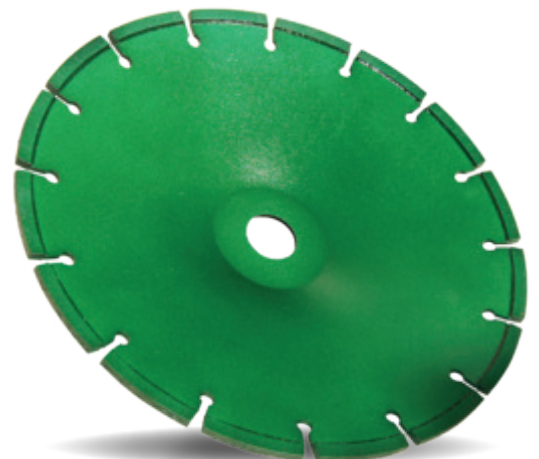

## TSF - PRO

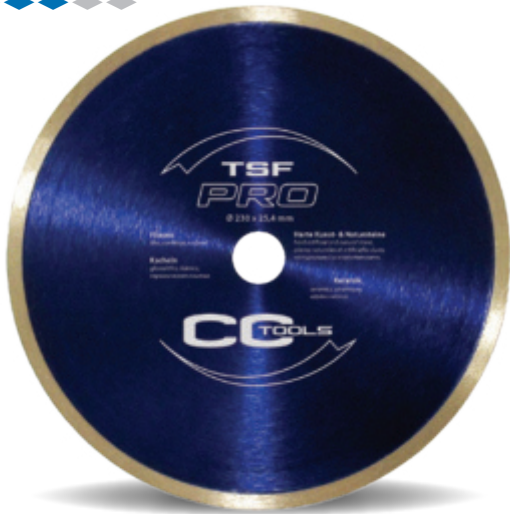

Bestell-Nr.	Ø -mm-	Schneidrand B x H -mm-	Bohrung -mm-				
50011789	115	1,5 x 7	22,23	x			
50011790	125	1,5 x 7	22,23	x			
50012101	150	1,6 x 7	25,4 / 22,23				
50011791	180	1,6 x 7	25,4 / 22,23	x		x	
50011792	200	1,6 x 7	25,4 / 22,23	x		x	
50011793	230	1,7 x 7	22,23	x			
50011794	250	1,8 x 7	25,4				x

**Einsatz** in Fliesen, Natur- und Kunststein.

## TSF - ULTRA



Bestell-Nr.	Ø -mm-	Schneidrand B x H -mm-	Bohrung -mm-				
50011797	115	1,2 x 10	22,23	x			
50011798	125	1,2 x 10	22,23	x			
50011799	230	1,6 x 10	22,23	x			

**Einsatz** in Keramik, Fliesen, Naturstein, Kacheln, Feinsteinzeug und dünnen Kunst- und Natursteinplatten.

**Blattkern mit verstärktem Flansch** für den sicheren Einsatz auf handelsüblichen Winkelschleifern.

## TSF - SUPRA



Bestell-Nr.	Ø -mm-	Schneidrand B x H -mm-	Bohrung -mm-				
50011800	115	1,5 x 7	22,23	x			
50011801	125	1,5 x 7	22,23	x			
50011802	180	1,6 x 7	25,4 / 22,23	x		x	
50011803	200	1,6 x 7	25,4 / 22,23	x		x	
50011804	230	1,7 x 7	25,4 / 22,23	x			
50011805	250	1,8 x 7	25,4				x
50011806	300	2,0 x 7	25,4				x
50011807	350	2,2 x 7	25,4				x

**Einsatz** in Fliesen, Kacheln, Keramik, Feinsteinzeug, Feuerfestmaterial glasartig. Premium-Scheibe mit sehr guter Schneidgeschwindigkeit und exzellenter Schneidkanten-Qualität durch geschlossenen Schneidrand.





## TSF - SUPRA F

Bestell-Nr.	Ø -mm-	Schneidrand B x H -mm-	Bohrung -mm-				
50011808	115	1,2 x 10	22,23	X			
50011809	125	1,2 x 10	22,23	X			
50011810	180	1,6 x 10	25,4 / 20	X		X	
50011811	200	1,8 x 10	25,4 / 22,23	X		X	
50011812	230	1,8 x 10	25,4 / 22,23	X		X	
50011813	250	1,8 x 10	25,4			X	
50011814	300	2,0 x 10	25,4 / 20			X	
50011815	350	2,0 x 10	25,4 / 20			X	

**Einsatz** in Fliesen, harten Natur- und Kunststeinen, Keramik-Kacheln, Klinker und glasartigen Feuerfestmaterialien.



## TSK - ULTRA

Bestell-Nr.	Ø -mm-	Schneidrand B x H -mm-	Bohrung -mm-				
50013543	250	1,65 x 9	25,4 / 20				X
50013544	300	2,0 x 10	25,4 / 20				X
50013545	350	2,2 x 10	25,4 / 20				X
50013546	400	2,4 x 10	25,4 / 20				X

**Einsatz** in Fliesen, Kacheln, Feuerfestmaterial glasartig, Naturstein, Schiefer.

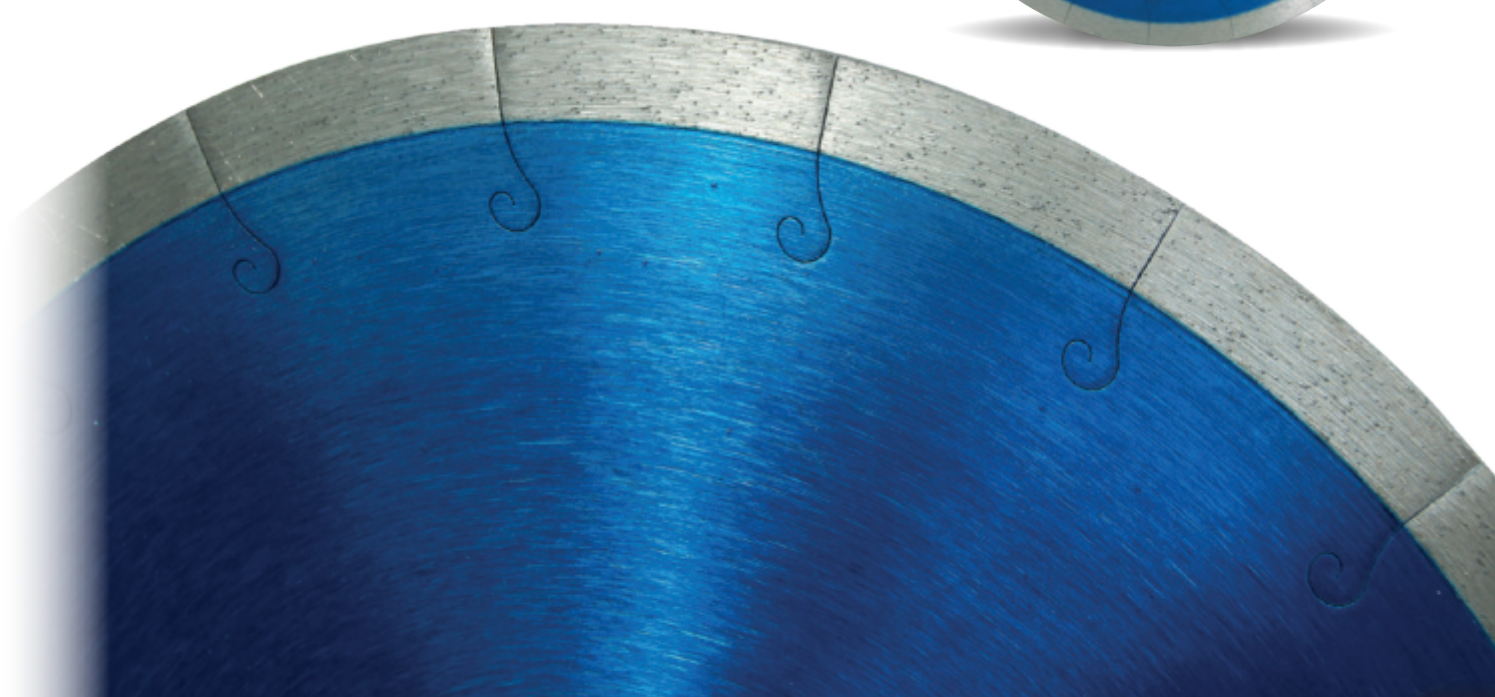

## KOMBI FRÄSER



Bestell-Nr.	Ø -mm-	Segment B x L -mm-	Anzahl Segmente	Bohrung -mm-				
50011918	125	2,5 x 33 mm	9	22,23	<b>x</b>			

**Einsatz:** Zum Trennen und gleichzeitigen Anfasen von Kunststoffrohren im Tiefbau.

## TSU - SUPRA



Bestell-Nr.	Ø -mm-	Segment B x H x L -mm-	Anzahl Segmente	Bohrung -mm-				
50011920	125	2,4 x 3,0 x 24	9	22,23	<b>x</b>			
50011921	230	2,8 x 3,0 x 38	16	22,23	<b>x</b>			
50011922	350	3,2 x 7,0 x 40	20	25,4 / 20			<b>x</b>	

**Einsatz:** Notfall- / Rescuescheibe! Schneidet nahezu alle gängigen Baumaterialien.

**Vakuumgelötet mit Kernschutz.**

## KTS - ULTRA

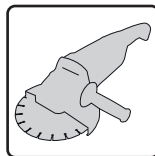

Bestell-Nr.	Ø -mm-	Dicke -mm-	Bohrung -mm-	VE
50011923	115	1,0	22,23	10 Stück
50011924	125	1,0	22,23	10 Stück
50011925	180	1,4	22,23	5 Stück
50011926	230	2,0	22,23	5 Stück

**Einsatz:** Korund-Scheibe zum Trennen von Stahl, Eisen und Gusseisen.



## HSB - ULTRA



Bestell-Nr.	Abmessungen -mm-	Farbe	Körnung
50011931	90 x 55 x 30	Pink	50
50011932	90 x 55 x 30	Orange	100

**Einsatz:** Handschleifblöcke zum Glätten und Bearbeiten von Naturstein.

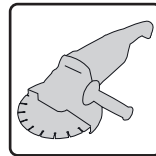
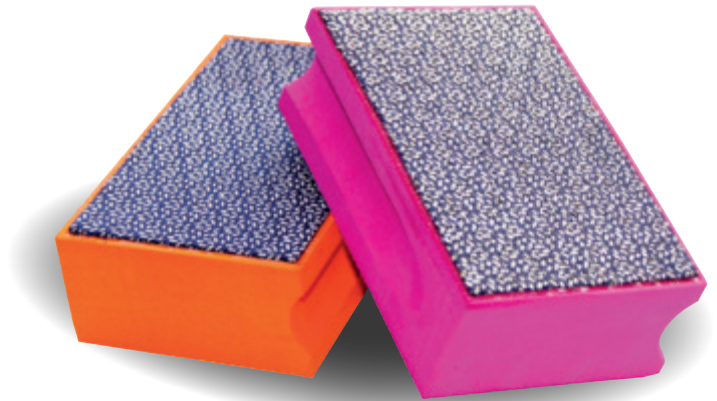

## HSP - ULTRA



Bestell-Nr.	Durchmesser -mm-	Farbe	Körnung	VE
50012387	100	Neongrün	50	5 Stück
50012388	100	Rot	100	5 Stück
50012389	100	Gelb	200	5 Stück
50012390	100	Blau	400	5 Stück

**Einsatz:** Trocken-Schleifpads zum Glätten und Bearbeiten von Naturstein.

Farbige Klett-Rückseite zur besseren Unterscheidung der jeweiligen Körnung.

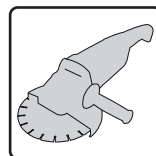
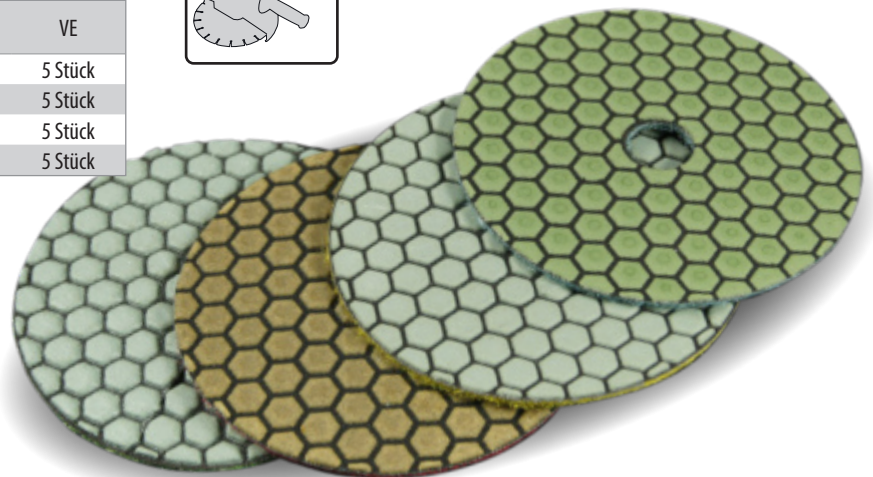

## Aufnahmeteller

Bestell-Nr.	Durchmesser -mm-	Farbe	Anschluss
50012391	100	starr	M 14
50012392	100	flexibel	M 14

**Einsatz:** Zur Aufnahme des Trocken-Schleifpad HSP-ULTRA.

**Für Schleifpads mit Klett-Rückseite!**



## STB - PRO

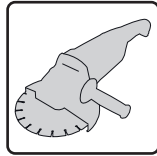

Bestell-Nr.	Ø -mm-	Segment B x H x L -mm-	Anzahl Segmente	Bohrung -mm-
50011826	100	5,0 x 8 x 27 / 35 *	14	22,23
50011827	125	5,0 x 8 x 27 / 35 *	18	22,23
50011828	180	5,0 x 8 x 27 / 35 *	24	22,23

\*) Innen- / Außensegmente

**Einsatz:** Zum Schleifen und Glätten von Beton, Klinker, Kunst- und Naturstein, sowie ähnlichen Materialien.

## STB - ULTRA

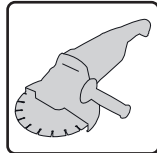

Bestell-Nr.	Ø -mm-	Segment B x H x L -mm-	Anzahl Segmente	Bohrung -mm-
50011829	125	7,0 x 6,5 x 30/15	8	22,23
50011830	180	7,0 x 6,5 x 30/18	12	22,23

**Einsatz:** Schleifen und Glätten von Beton, Klinker, Naturstein und anderen harten Oberflächen.  
Schleifteller mit großen Absaugöffnungen und hoher Standzeit.

## STB - SUPRA

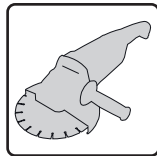

Bestell-Nr.	Ø -mm-	Segment	Anzahl Segmente	Bohrung -mm-
50011833	100	Turbobelag	46	M 14
50011834	100	Turbobelag	46	22,23
50011835	125	Turbobelag	56	M 14
50011836	125	Turbobelag	56	22,23
50011837	180	Turbobelag	80	22,23

**Einsatz:** Schleifen und Glätten von Beton, Klinker, Naturstein und anderen harten Oberflächen.  
Schleifteller mit 2 Segmentschichten und sehr hoher Standzeit.

# Diamant-Schleifteller

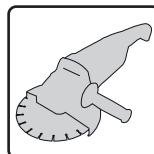

## STA - ULTRA



Bestell-Nr.	Ø -mm-	Segment B x H x L -mm-	Anzahl Segmente	Bohrung -mm-
50011838	125	7,0 x 6,5 x 30	8	22,23
50011839	180	7,5 x 5,5 x 35	12	22,23

**Einsatz:** Schleifen und Glätten von Estrich und anderen abrasiven Oberflächen.

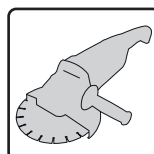

## STE - PKD



Bestell-Nr.	Ø -mm-	Segment B x H x L -mm-	Anzahl Segmente	Bohrung -mm-
50011840	125	---	9	22,23

**Einsatz:** Schleifteller mit Segmenten aus polykristallinen Industriediamanten zum Entfernen vom Estrich, Kleber- und Farbeschichtungen.

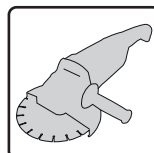

## STK - PKD



Bestell-Nr.	Ø -mm-	Segment B x H x L -mm-	Anzahl Segmente	Bohrung -mm-
50013560	125	---	6	22,23

**Einsatz:** Schleifteller mit Segmenten aus polykristallinen Industriediamanten zum Entfernen von Kleber.

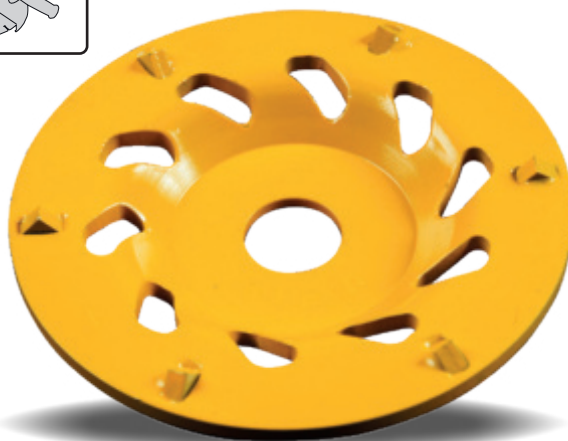

## BKB - PRO

LASER



### Inhalt-Einsatzkoffer BKB-PRO:

- Bohrkronen
- 1 x Zentrierbohrer
- 2 x Adapter M16 auf 6-kant (kurz / lang)
- 2 x Adapter M16 auf SDS-Plus (kurz / lang)

Bestell-Nr.	Ø mm	Segment B x H -mm-	Anzahl Segmente	Anschluss
50011841	32	3,5 x 11,5 x 16	4	M16
50011842	42	3,5 x 11,5 x 24	5	M16
50011843	52	3,5 x 11,5 x 24	5	M16
50011844	62	3,5 x 11,5 x 24	6	M16
50011845	68	3,5 x 11,5 x 24	7	M16
50011846	82	3,5 x 11,5 x 24	8	M16
50011847	102	3,5 x 11,5 x 24	9	M16
50011848	112	3,5 x 11,5 x 24	10	M16
50011849	127	3,5 x 11,5 x 24	11	M16
50011850	132	4,0 x 11,5 x 24	12	M16

Einsatz als Universal-Trockenbohrkronen für Mauerwerk und Hohlblockziegel.

## EINSATZKOFFER

Bestell-Nr.	Inhalt Bohrkronen
50011913	Ø 42, 52, 68, 82, 102 mm
50012614	Ø 57, 72, 82, 112, 132 mm

### Zubehör für BKB-PRO

Bestell-Nr.	Typ	Länge
50013547	Anschluss M16 auf SDS-Plus	115 mm
50013549	Anschluss M16 auf SDS-Plus	240 mm
50013550	Anschluss M16 auf 6-kant	88 mm
50013551	Anschluss M16 auf 6-kant	240 mm
50013552	Zentrierbohrer	---
50013553	Austreiber-Keil	---

## BKB - SUPRA

LASER



Turbosegmente

Bestell-Nr.	Ø mm	Segment B x H -mm-	Anzahl Segmente	Anschluss
50011851	42	3,5 x 11,5 x 24	5	1 1/4"
50011852	52	3,5 x 11,5 x 24	5	1 1/4"
50011853	62	3,5 x 11,5 x 24	6	1 1/4"
50011854	66	3,5 x 11,5 x 24	7	1 1/4"
50011855	72	3,5 x 11,5 x 24	7	1 1/4"
50011856	77	3,5 x 11,5 x 24	7	1 1/4"
50011857	82	3,5 x 11,5 x 24	8	1 1/4"
50011858	92	3,5 x 11,5 x 24	8	1 1/4"
50011859	102	3,5 x 11,5 x 24	9	1 1/4"
50011860	107	3,5 x 11,5 x 24	10	1 1/4"
50011861	112	3,5 x 11,5 x 24	10	1 1/4"
50011862	122	3,5 x 11,5 x 24	11	1 1/4"
50011863	127	3,5 x 11,5 x 24	11	1 1/4"
50011864	132	4,0 x 11,5 x 24	12	1 1/4"
50011865	152	4,0 x 11,5 x 24	12	1 1/4"
50011866	162	4,0 x 11,5 x 24	13	1 1/4"
50011867	178	4,0 x 11,5 x 24	13	1 1/4"
50011868	202	4,5 x 11,5 x 24	14	1 1/4"
50011869	250	4,5 x 11,5 x 24	18	1 1/4"

Einsatz als Universalbohrkronen für Beton und Stahlbeton (bis mittlerer Armierung) und Mauerwerk. Hoher Vorschub und gute Standzeit.

- Nutzlänge 450 mm
- bedingt auch im Trockenschnitt einsetzbar

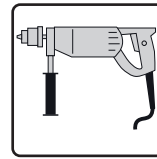

## DSB - ULTRA



LASER

Bestell-Nr.	Ø -mm-	Segment B x H x L -mm-	Anzahl Segmente	Anschluss
50011870	68	3,5 x 7 x 20	4	M16
50011871	82	3,5 x 7 x 20	6	M16

**Bohrkrone zur Herstellung von Öffnungen für UP-Steck- und Verteilerdosen**

### Einsatz

- Mauerwerk, Kalksandstein, Poroton und ähnlich abrasive Materialien
- Anschluss M-16 Innengewinde
- mit Turbosegmenten

**Lieferung incl.** Sechskant-Anschluss für Standard-Bohrfutter  
Zentrierbohrer  
Austreiber-Keil für Zentrierbohrer

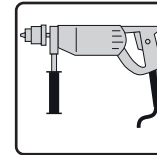

## DSB - SUPRA



LASER

Bestell-Nr.	Ø -mm-	Segment B x H x L -mm-	Anzahl Segmente	Anschluss
50011872	68	3,5 x 7 x 20	4	M16
50011873	82	3,5 x 7 x 20	6	M16

**Bohrkrone zur Herstellung von Öffnungen für UP-Steck- und Verteilerdosen**

### Einsatz

- Hochverdichteter Kalksandstein, Beton, Hohlblockziegel, Klinker.
- Anschluss M-16 Innengewinde
- Segmente mit gesetzten Diamanten

**Lieferung incl.** Sechskant-Anschluss für Standard-Bohrfutter  
Zentrierbohrer  
Austreiber-Keil für Zentrierbohrer

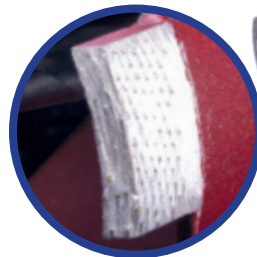

## DSB - ZUBEHÖR

Zubehör	Pos.	Bestell-Nr.
SDS-PLUS Aufnahme	1	30000578
Zentrierbohrer 6,5 mm	2	30000577
Sechskantaufnahme M16x100	3	30000576



## BKF - SUPRA

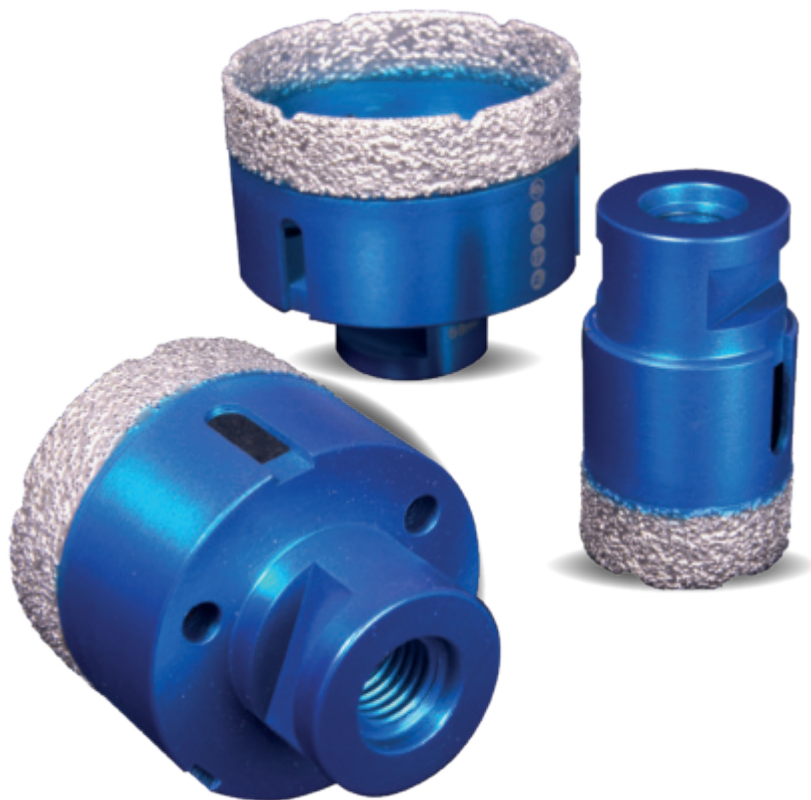
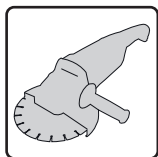

**Einsatz:** Bohrkronen mit vakuumgelötetem Schneidrand. Für den Einsatz in Feinstezeug, Natursteinplatten, Fliesen und Kacheln, Keramik und glasierten Klinkern.

Alle Bohrkronen bis Ø 14 mm sind mit Spezialwachs zur Staubbinding und Kühlung gefüllt.

Bestell-Nr.	Ø mm	Segmentring B x H -mm-	Anschluss
50011874	5	3,5 x 10	M 14
50011875	6	3,5 x 10	M 14
50011876	8	3,5 x 10	M 14
50011877	10	3,5 x 10	M 14
50011878	12	3,5 x 10	M 14
50011879	14	3,5 x 10	M 14
50011880	16	3,5 x 10	M 14
50011881	18	3,5 x 10	M 14
50011882	20	3,5 x 10	M 14
50011883	22	3,5 x 10	M 14
50011884	25	3,5 x 10	M 14
50011885	27	3,5 x 10	M 14
50011886	28	3,5 x 10	M 14
50011887	30	3,5 x 10	M 14
50011888	32	3,5 x 10	M 14
50011889	35	3,5 x 10	M 14
50011890	38	3,5 x 10	M 14
50011891	40	3,5 x 10	M 14
50011892	42	3,5 x 10	M 14
50011893	45	3,5 x 10	M 14
50011894	50	3,5 x 10	M 14
50011895	55	3,5 x 10	M 14
50011896	60	3,5 x 10	M 14
50011897	65	3,5 x 10	M 14
50011898	68	3,5 x 10	M 14
50011899	72	3,5 x 10	M 14
50011900	73	3,5 x 10	M 14
50011901	75	3,5 x 10	M 14
50011902	80	3,5 x 10	M 14
50011903	82	3,5 x 10	M 14
50011904	85	3,5 x 10	M 14
50011905	90	3,5 x 10	M 14
50011906	95	3,5 x 10	M 14
50011907	100	3,5 x 10	M 14
50011908	110	3,5 x 10	M 14
50011909	120	3,5 x 10	M 14
50011910	125	3,5 x 10	M 14
50011911	130	3,5 x 10	M 14
50011912	150	3,5 x 10	M 14

## BKF - SUPRA

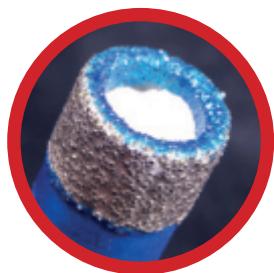
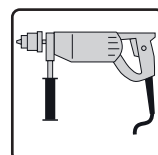

Bestell-Nr.	Ø mm	Segmentring B x H -mm-	Anschluss
50011934	5	3,5 x 10	6-kant
50011935	6	3,5 x 10	6-kant
50011938	8	3,5 x 10	6-kant
50011941	10	3,5 x 10	6-kant
50011942	12	3,5 x 10	6-kant
50011944	14	3,5 x 10	6-kant

**Einsatz:** Bohrkronen mit vakuumgelötetem Schneidrand. Für den Einsatz in Feinstezeug, Natursteinplatten, Fliesen und Kacheln, Keramik und glasierten Klinkern.

Mit Spezialwachs zur Staubbinding und Kühlung gefüllt.





Bestell-Nr.	Inhalt	Anschluss
50011914	Ø 20, 35, 40, 50, 55, 68 mm	M14

## Einsatzkoffer BKF-SUPRA

Bohrkronen mit vakuumgelötetem Schneidrand. Für den Einsatz in Feinsteinzeug, Natursteinplatten, Fliesen und Kacheln, Keramik und glasierten Klinkern.

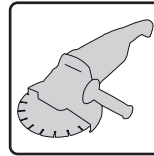

## BKF - KOFFER I



Bestell-Nr.	Inhalt	Anschluss
50011915	2 x 6, 8, 10, 12, 14 mm	6-kant

## Einsatzkoffer BKF-SUPRA mit Anbohrhilfe

Bohrkronen mit vakuumgelötetem Schneidrand. Für den Einsatz in Feinsteinzeug, Natursteinplatten, Fliesen und Kacheln, Keramik und glasierten Klinkern.

Alle Bohrkronen bis Ø 14 mm sind mit Spezialwachs zur Staubbindung und Kühlung gefüllt.

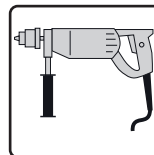

## BKF - KOFFER II



Bestell-Nr.	Inhalt	Anschluss
50011916	2 x 6, 8, 10, 12, 14 mm	M14

## Einsatzkoffer BKF-SUPRA mit Anbohrhilfe

Bohrkronen mit vakuumgelötetem Schneidrand. Für den Einsatz in Feinsteinzeug, Natursteinplatten, Fliesen und Kacheln, Keramik und glasierten Klinkern.

Alle Bohrkronen bis Ø 14 mm sind mit Spezialwachs zur Staubbindung und Kühlung gefüllt.

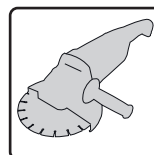

## BKF - KOFFER III



Bestell-Nr.	Ø mm	Anschluss
50011917	20	M 14

**Einsatz** in Feinsteinzeug, Natursteinplatten, Fliesen und Kacheln und Keramik.

**Fräser** mit galvanisch beschichteten Diamanten.

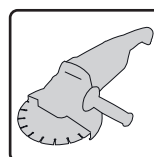

## FINGERFRÄSER



## CTS-56

Bestell-Nr. 30001024



Klein, handlich, robust für den täglichen Einsatz.

Technische Daten		CTS-56	
Schnitttiefe	mm	105	130
Schnittlänge	mm	615	600
Blatt-Ø	mm	350	400
Bohrung Blatt	mm	25,4	
Antriebsmotor	kW/V/ Hz	2,2 / 230 / 50	
Inhalt Wasserwanne/ Eimer	Liter	35 / 20	
Abmessungen L / B	mm	1160 / 620	
Höhe (Transport/Einsatz)	mm	730 / 1380	
Gewicht	kg	72	

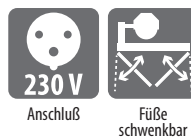

## CTS-26

Bestell-Nr. 30001049



Für den Einsatz in Fliesen, Kacheln oder dünnen Natursteinplatten.

Technische Daten		CTS-26	
Schnitttiefe	mm	55	65
Schnittlänge	mm	645	650
Blatt-Ø	mm	230	250
Bohrung Blatt	mm	25,4	
Antriebsmotor	kW/V/ Hz	1,1 / 230 / 50	
Inhalt Wasserwanne/ Eimer	Liter	18 / 20	
Abmessungen L / B	mm	1030 / 460	
Höhe (Transport/Einsatz)	mm	480 / 1140	
Gewicht	kg	59	



## CTS-81L

Bestell-Nr. 30001046



Technische Daten		CTS-81 L*	
Schnitttiefe	mm	105	130
Schnittlänge	mm	1130	1200
Blatt-Ø	mm	350	400
Bohrung Blatt	mm	25,4	
Antriebsmotor	kW/V/ Hz	2,2 / 230 / 50	
Inhalt Wasserwanne/ Eimer	Liter	35 / 20	
Abmessungen L / B	mm	1560 / 670	
Höhe (Transport/Einsatz)	mm	600 / 1620	
Gewicht	kg	94	



\*) Leistungsstarke Ausführung mit 400 V-Elektromotor auf Anfrage erhältlich!

Alle Preise ab Werk Celle zzgl. gesetzl. MwSt.



Bestell-Nr. 30001025

## CTS-57G

Technische Daten		CTS-57 G	
Schnitttiefe (Gehrungsschnitt)	mm	105 (55)	125 (75)
Schnittlänge	mm	615	600
Blatt-Ø	mm	350	400
Bohrung Blatt	mm	25,4	
Antriebsmotor	kW/V/ Hz	2,2 / 230 / 50	
Inhalt Wasserwanne/ Eimer	Liter	35 / 20	
Abmessungen L / B		1140 / 620	
Höhe (Transport/Einsatz)	mm	730 / 1460	
Gewicht	kg	74	



Kleine Baustellensäge für Gehrungsschnitte bis 45°.



Bestell-Nr. 30001051

## CTS-26XL

Technische Daten		CTS-26 XL	
Schnitttiefe	mm	55	65
Schnittlänge	mm	1145	1150
Blatt-Ø	mm	230	250
Bohrung Blatt	mm	25,4	
Antriebsmotor	kW/V/ Hz	1,1 / 230 / 50	
Inhalt Wasserwanne/ Eimer	Liter	25 / 20	
Abmessungen L / B		1540 / 460	
Höhe (Transport/Einsatz)	mm	480 / 1140	
Gewicht	kg	77	



XL-Version für problemloses Schneiden großer Kacheln mit einer Kantenlänge bis zu 80 x 80 cm.



Bestell-Nr. 30001048

## CTS-81XL

Technische Daten		CTS-81 XL*	
Schnitttiefe	mm	110	
Schnittlänge	mm	1640	
Blatt-Ø	mm	350	
Bohrung Blatt	mm	25,4	
Antriebsmotor	kW/V/ Hz	2,2 / 230 / 50	
Inhalt Wasserwanne/ Eimer	Liter	45 / 20	
Abmessungen L / B		1950 / 670	
Höhe (Transport/Einsatz)	mm	600 / 1620	
Gewicht	kg	96,5	



Große Schnittlänge, dadurch besonders für das Schneiden langer Steinplatten geeignet.

\*) Leistungsstarke Ausführung mit 400 V-Elektromotor auf Anfrage erhältlich!

## CTS-265.2

Bestell-Nr. 50007779



Technische Daten		CTS-265.2	
Schnitttiefe	mm	140	265
Schnittlänge	mm	700	700
Blatt-Ø (min   max)	mm	500	650
Bohrung Blatt	mm	25,4	
Antriebsmotor	kW/V/ Hz	5,5 / 400 / 50	
Inhalt Wasserwanne	Liter	50	
Abmessungen L / B	mm	1750 / 890	
Höhe (Transport/Einsatz)	mm	1590 / 1780	
Gewicht	kg	240	



## CTS-375.3

Bestell-Nr. 50007778



Option: Staplerlasche Bestell-Nr. 50006511 | **99,- €**

Technische Daten		CTS-375.3 (F)	
Schnitttiefe	mm	370	425
Schnittlänge	mm	960	1000
Blatt-Ø (max   min)	mm	900	1000
Bohrung Blatt	mm	60,0	
Antriebsmotor	kW/V/ Hz	7,5 / 400 / 50	
Inhalt Wasserwanne	Liter	110	
Abmessungen L/B/H (Einsatz)	mm	1780 / 1080 / 1900	
Abmessungen L/B/H (Transport)	mm	1780 / 970 / 1590	
Gewicht	kg	320	



## CTS-375.3F

Bestell-Nr. 50007460

Feuerverzinkte Ausführung. Lieferzeit auf Anfrage!



Alle Preise ab Werk Celle zzgl. gesetzl. MwSt.



## TSP - ULTRA

Bestell-Nr.	Ø -mm-	Segment B x H x L -mm-	Anzahl Segmente	Bohrung -mm-	Einsatz mit
50012098	650	3,8 x 10 x 40	38	35/25,4	CTS-265.2
50012099	900	4,5 x 10 x 40	54	60	CTS-375.3
50012100	1000	4,5 x 10 x 40	60	60	CTS-375.3

**Einsatz** in Kalksandstein, Poroton und anderen sehr abrasiven Materialien.

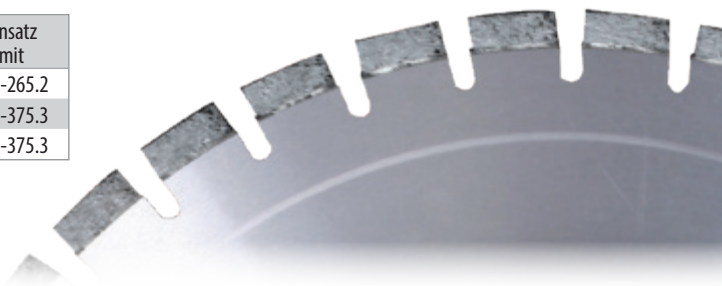

## ZUBEHÖR TISCHSÄGEN

Pos.	Bestell-Nr.	Einsatz mit	Beschreibung
1	30000228	CTS-56, CTS-175.1, CTS-200	Jollytisch für Gehrungsschnitte, beidseitig 45° schwenkbar, mit Winkelskala
2	30000201	CTS-56, CTS-57 G, CTS-26 Serie, CTS-81, CTS-175.1, CTS-200	Winkelanschlag mit Skala
3	30000225	CTS-56, CTS-57 G, CTS-81 L, CTS-175.1, CTS-200	Prisma zum Schneiden von Rundkörpern, mit Gummiauflage gegen Verdrehen
4	30000202	CTS-26 Serie, CTS-81 L	Beistelltisch mit Gummiauflage zum Schneiden langer Werkstücke, 614 x 586 mm mit Anlagekante und Steckfüßen
5	70008154	CTS-56, CTS-57 G, CTS-26 Serie, CTS-81 Serie, CTS-175.1, CTS-200	Elektrische Kühlwasserpumpe CEP-700 (ohne Anschlussstecker) Technische Details: 230 V, 50 Hz, 0,4 AMP, 50 W, Schutzart: ISO-F IP X8 Fördermenge: 11,6 l/min • max. Förderhöhe: 1,5 m Zuleitungslänge: 4 m • Abmessungen: 71 x 95 x 108 mm
6	70012343	CTS-56, CTS-57 G, CTS-26 Serie, CTS-81 Serie, CTS-175.1, CTS-200, CTS-265.2, CTS-375.3, CTS-1000	Steckverbinder IP 68 für elektrische Kühlwasserpumpe CEP-700 Vereinfacht den Austausch der Wasserpumpe
ohne	70008155	CTS-265.2, CTS-375.3	Elektrische Kühlwasserpumpe CEP-1600 (ohne Anschlussstecker) Technische Details: 230 V, 50 Hz, 0,7 AMP, 60 W Schutzart: ISO-F IP X8 Fördermenge: 25 l/min • max. Förderhöhe: 2,5 m Zuleitungslänge: 4 m • Abmessungen: 71 x 95 x 123 mm

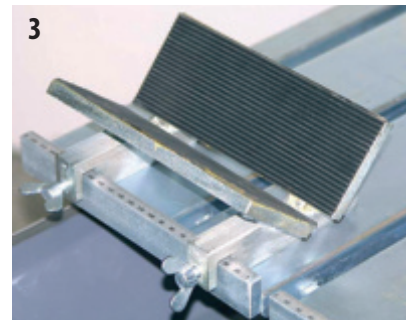
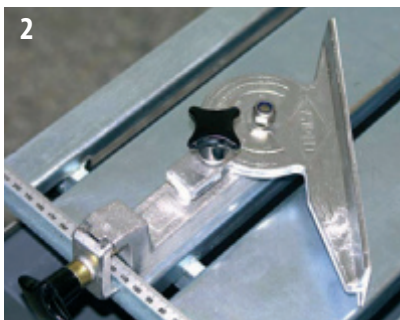
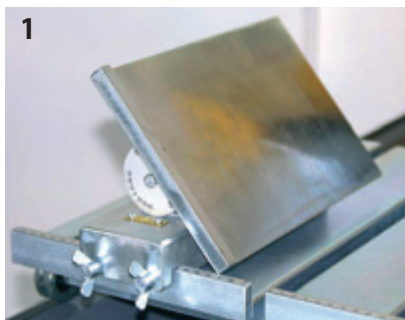

## CBAS-500

Bestell-Nr. 50009286

## CBAS-650

Bestell-Nr. 50011654

(ohne Abb.)

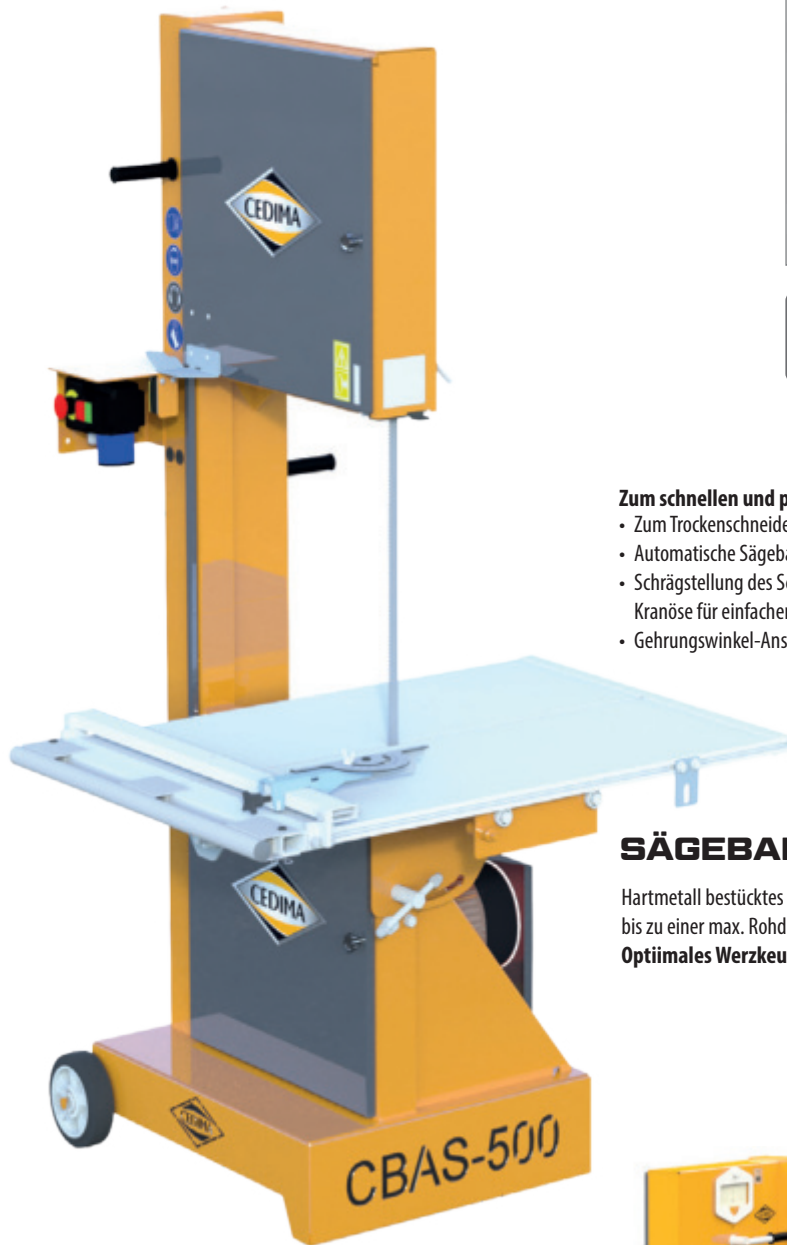

Technische Daten		CBAS-500	CBAS-650
Schnitttiefe (Durchlasshöhe)	mm	510	650
Schnittlänge	mm	690	690
Durchlassbreite	mm	490	490
Tischbreite	mm	710	710
Antriebsmotor	kW/V/ Hz	1,5 / 230 / 50	1,5 / 230 / 50
<b>Abmessungen L / B / H</b>	mm	1100 / 1095 / 1840	1100 / 1095 / 1990
Transport L / B / H	mm	860 / 1095 / 1840	860 / 1095 / 1990
Höhe Kranöse ausgeschwenkt	mm	1975	2125
Gewicht	kg	170	180



230 V

Anschluß



Betriebsstunden-

zähler



Kranöse

### Zum schnellen und präzisen Einsatz auf der Baustelle

- Zum Trockenschneiden großer Bausteine aus Porenbeton und Hohlblockziegel mit geringer Dichte
- Automatische Sägebandabschaltung nach Schnittende
- Schrägstellung des Schneidtisches, praktische Handgriffe, große Laufräder und ausschwenkbare Kranöse für einfachen Standortwechsel
- Gehrungswinkel-Anschlag mit Schnellspannhebel

### SÄGEBAND CSB-HM

Hartmetall bestücktes Sägeband zum Trennen von leichten Baustoffen (Porenbeton und ähnlich) bis zu einer max. Rohdichte von 0,9 g/cm<sup>3</sup>.

**Optimales Werkzeug für die CEDIMA Bandsägen CBAS-500 und CBAS-650**

Technische Daten		CSB-HM 3750x27	CSB-HM 4060x27
Bestell-Nr.		50009324	50012317
<b>Preis</b>	€	<b>215,00</b>	<b>279,00</b>
Bandlänge	mm	3750	4060
Bandhöhe	mm	27	27
Bandstärke	mm	0,9	0,9
Zahnteilung		3 ZpZ	3 ZpZ
Für Bandsäge		CBAS-500	CBAS-650



Schneidetisch in Transportstellung

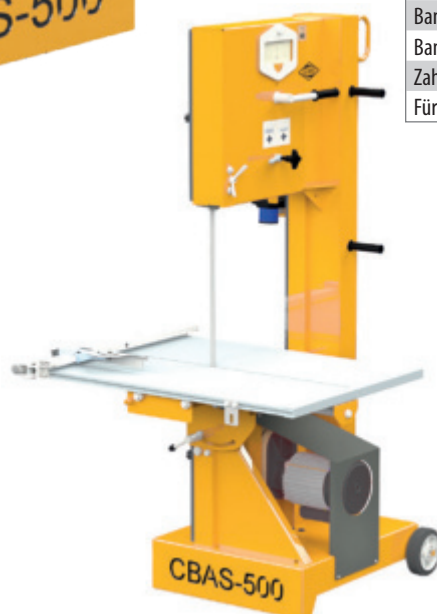

Alle Preise ab Werk Celle zzgl. gesetzl. MwSt.



Bestell-Nr. 50013115

## CTS-1000

Technische Daten		CTS-1000
Schnitttiefe max. / min.	mm	420 / 370
Sägeblatt-Ø max. / min.	mm	1000 / 900
Schnittlänge	mm	650
Tischbreite	mm	1015
Antriebsmotor	kW/V/ Hz	7,5 / 400 / 50
Schneidwellendrehzahl	min <sup>-1</sup>	1050
Sägeblattvorschub	--	Handkurbel
<b>Abmessungen L / B / H</b>	mm	1175 / 1115 / 2375
Transport L / B / H	mm	1175 / 1115 / 1975
Gewicht	kg	410



Die CEDIMA Turmsäge CTS-1000 ist eine kraftvolle Maschine zum vertikalen Trennen großformatiger Bausteine mit Diamant-Trennscheiben bis Ø 1000 mm.

Motor und Getriebe sind so ausgelegt, dass die Umfangsgeschwindigkeit des Diamantwerkzeuges immer sehr nahe dem optimalen Wert von 50 m/s liegt. Unter diesen Bedingungen werden hervorragende Schneidleistungen und hohe Standzeiten erzielt. Die einfache Handhabung, Übersichtlichkeit und ein hoher Sicherheitsstandard ermöglichen ermüdungsfreies, bedienerfreundliches Arbeiten.

- Besonders robuste und langlebige Konstruktion
- Betriebsstundenzähler serienmäßig - ideal zur Vermietung
- Auflagetisch mit versenkbaren PE-Rollen erleichtert das Positionieren besonders schwerer Werkstücke
- Standardmäßiger Anschlag für 45°-Gehungsschnitte
- Wartungsarmes, gekapseltes Kettengetriebe für den Sägeblatt-Antrieb
- Einfache Entnahme und Reinigung der Wasserpumpe
- Große Kranöse und abnehmbares Spornrad erleichtern den Transport oder Wechsel des Aufstellortes
- Standardmäßig mit Stapler-Transportlasche unter der Wasserwanne

### Empfohlene Diamant-Trennscheiben:



## TSH - ULTRA

Bestell-Nr.	Ø -mm-	Segment B x H x L -mm-	Anzahl Segmente	Bohrung -mm-	Einsatz mit
50013554	900	4,4 x 10 x 40	52	60	CTS-1000
50013555	1000	4,4 x 10 x 40	54	60	CTS-1000

**Einsatz** in Beton, Kalksandstein mit einer Rohdichte > 2, Formpflaster und andere harte Materialien.



## TSP - ULTRA

Bestell-Nr.	Ø -mm-	Segment B x H x L -mm-	Anzahl Segmente	Bohrung -mm-	Einsatz mit
50012099	900	4,5 x 10 x 40	54	60	CTS-1000
50012100	1000	4,5 x 10 x 40	60	60	CTS-1000

**Einsatz** in Kalksandstein, Poroton und anderen sehr abrasiven Materialien.

## H-150

1.948,- €



**Bohrständer H-150**

Bestell-Nr. 30000597

**Bohrmotor C-BMH-160**

Bestell-Nr. 30001108

Technische Daten		H-150
Max. Bohr-Ø	mm	150
Max. Bohrhub	mm	580
Schrägbohren		bis 45° stufenlos
Gewicht	kg	8

Technische Daten		C-BMH-160
Bohr-Ø von - bis	mm	16-160
Drehzahl	min <sup>-1</sup>	600 / 980 / 2780
Motor - Leistung	kW	2
Anschluss-Spannung	V / Hz	230 / 50~60
Anschlussgewinde		R 1/2" + 1 1/4" UNC
Abmessungen L/B/H	mm	437 x 115 x 289
Gewicht	kg	6,4



Kernbohrereinheit bestehend aus 3-Gang-Bohrmotor mit im Kabel integriertem PRCD-Schutzschalter und Bohrständer mit neigbarer Bohrsäule und integriertem Vaakuun-Saugfuß.

Bohrmotor kann als Handmaschine eingesetzt werden. Lieferung Bohrmotor im übersichtlichen Koffer.

### Zubehör H-150

**Vakuumpumpe H-150**

Bestell-Nr. 30000633

Vakuumpumpe 230 V, 100 l/min  
Zur Befestigung des Bohrständers H-150 auf glatten Oberflächen ohne Befestigungsschrauben.

Lieferbares Zubehör auf Anfrage. Lieferung ohne Diamant-Bohrkrone!

## P-250

2.768,- €



**Bohrständer P-250**

Bestell-Nr. 30001106

**Bohrmotor C-BMS-350**

Bestell-Nr. 30001109

Technische Daten		P-250
Max. Bohr-Ø	mm	250
Max. Bohrhub	mm	660
Abmessungen L/B/H	mm	970 x 248 x 390
Schrägbohren		bis 45° stufenlos
Gewicht	kg	14,1

Technische Daten		C-BMS-350
Bohr-Ø von - bis	mm	45 - 350
Drehzahl	min <sup>-1</sup>	270 / 480 / 780
Motor - Leistung	kW	3,5
Anschluss-Spannung	V / Hz	230 / 50~60
Anschlussgewinde		1 1/4" UNC
Abmessungen L/B/H	mm	545 x 150 x 210
Gewicht	kg	11,8



Profi-Kernbohrgerät bestehend aus kraftvollem 3-Gang-Bohrmotor mit einem im Kabel integriertem PRCD-Schutzschalter und Bohrständer P-250.

Bohrständer ist bis 45° stufenlos neigbar. Stabile Bohrsäule mit Abstützung. Führungsschlitzen arretierbar, Vorschubhebel kann links oder rechts aufgesteckt werden.

### Für max. Bohr-Ø bis 250 mm

Lieferbares Zubehör auf Anfrage.  
Lieferung ohne Diamant-Bohrkrone!





## ROBO-354 mit C-BMS-350

Bestell-Nr. 50013159



Technische Daten		C-BMS-350
Bohr-Ø von - bis	mm	45 - 350
Drehzahl	min <sup>-1</sup>	270 / 480 / 780
Motor - Leistung	kW	3,5
Anschluss-Spannung	V / Hz	230 / 50~60
Anschlussgewinde		1 ¼" UNC
Abmessungen L/B/H	mm	550 x 156 x 178
Gewicht	kg	11,8

Kernbohrmaschine zum Bohren von Anschlussöffnungen in Betonrohren mit 2 Ausführungen mit verschiedenen elektrischen Bohrmotoren.

Technische Daten		ROBO-354
Max. Bohr-Ø	mm	350
Max. Nutzlänge Bohrkronen	mm	450
Min. Ø Betonrohr	mm	450
Abmessungen L / B	mm	510 / 430
Höhe ohne Bodenrahmen	mm	1000
Höhe mit Bodenrahmen	mm	1050
Gewicht	kg	39,5

- stabile Doppelsäulen-Konstruktion
- Anbauplatte für elektrische Bohrmotore enthalten
- Vorschub-Kurbel in 2 Positionen aufsteckbar
- Wasserversorgung mit Druckwasserbehälter (Best.-Nr. 30000640) möglich

**Befestigung mit Spannband oder Bodenrahmen mit 2 Erdnägeln**  
(Jeweils im Set enthalten!)

Lieferung ohne Diamant-Bohrkrone!  
Passende Diamant-Bohrkronen vom Typ **BKB-SUPRA** finden Sie auf Seite 14 dieser Preisliste.

## ROBO-354

## ROBO-354 mit DK-32 EL

Bestell-Nr. 50013238



Technische Daten		DK-32 EL
Bohr-Ø von - bis	mm	50 - 350
Drehzahl	min <sup>-1</sup>	230 / 460 / 720
Motor - Leistung	kW	3,2
Anschluss-Spannung	V / Hz	230 / 50~60
Anschlussgewinde		1 ¼" UNC
Abmessungen L/B/H	mm	490 x 140 x 160
Gewicht	kg	11,9

## CF-13.3 B-L

Bestell-Nr. 50013102



- Taille compacte pour les travaux de coupe dans les espaces restreints ou difficiles d'accès.
- Extrêmement facile à transporter - poids réduit
- Possibilité de monter un 2e réservoir d'eau directement au-dessus de l'arbre de coupe - donc jusqu'à 44 l d'eau de refroidissement pour des temps de coupe extra longs

(1) LONCIN: Seit September 2007 fertigt der chinesische Hersteller Loncin diverse Motorkomponenten, Motorradteile und komplette Motoren im Auftrag von BMW Motorrad. Das Unternehmen beschäftigt aktuell über 5.000 Mitarbeiter und gehört zu den größten Motor- und Zweiradherstellern Chinas. (Quelle: BMW)

Technische Daten		CF-13.3 B-L
max. Schnitttiefe	mm	170
Blatt-Ø	mm	300 - 450
Bohrung Blatt	mm	25,4
Blattaufnahmeseite		rechts oder links
max. Spannweite	mm	13
Motorleistung (Netto)*	kW / PS	9,0*
Motortyp		Loncin G420F (Benzin)
Motorstart		Reversierstart
Schnitttiefezustellung		Handrad
Vorschub		manuell
Inhalt Wassertank (ca.)	l	23
Abmessungen L/B/H (Transport)	mm	820/520/870 (T)
Gewicht	kg	104

\* gemäß Betriebsanleitung Motor

## CF-13.3 B

Bestell-Nr. 50008154



- Optimierter Blattschutz für maximalen Trennscheiben-Ø 450 mm
- Justierbare Schnitttiefeanzeige
- Schneller, einfacher Wechsel der Schneidseite



Technische Daten		CF-13.3 B
max. Schnitttiefe	mm	170
Blatt-Ø	mm	300 - 450
Bohrung Blatt	mm	25,4
Blattaufnahmeseite		rechts oder links
max. Spannweite	mm	13
Motorleistung (Netto)*	kW / PS	8,7 / 11,8
Motortyp		Honda GX-390 (Benzin)
Motorstart		Reversierstart
Schnitttiefezustellung		Handrad
Vorschub		manuell
Inhalt Wassertank (ca.)	l	23
Abmessungen L/B/H (Transport)	mm	820/520/870 mm (T)
Gewicht	kg	104

\* gemäß Betriebsanleitung Motor

## CF-13.2E

Bestell-Nr. 50004465



- Sägeblattaufnahme rechts oder links
- Justierbare Schnitttiefeanzeige und Feststellbremse
- Ausziehbarer Transportgriff zum Versetzen der Maschine von Hand



Technische Daten		CF-13.2 E
max. Schnitttiefe	mm	95 - 170
Blatt-Ø	mm	300 - 450
Bohrung Blatt	mm	25,4
Blattaufnahmeseite		rechts oder links
max. Spannweite	mm	15
Motorleistung	kW	7,5
Spannung	V / Hz	400 V / 50 Hz
elektrischer Anschluss	A	16
Schnitttiefezustellung		Handkurbel
Vorschub		manuell
Abmessungen L/B/H (Transport)	mm	820 / 520 / 870
Gewicht	kg	106

Alle Preise ab Werk Celle zzgl. gesetzl. MwSt.



Bestell-Nr. 50008501

## CF-1020.1 B

Technische Daten		CF-1020.1 B
max. Schnitttiefe	mm	200
Blatt-Ø	mm	350 - 500
Bohrung Blatt	mm	25,4
Blattaufnahmeseite		rechts oder links
max. Spannweite	mm	20
max. Motorleistung	kW / PS	8,7 / 11,8
Motorleistung (Netto)*	kW	8,7*
Motortyp		Honda GX-390 (Benzin)
Motorstart		Reversierstart
Schnitttiefezustellung		Handrad
Vorschub		manuell
Inhalt Wassertank (ca.)	l	22
Abmessungen L/B/H (Transport)	mm	1290/570/1050 (T)
Gewicht	kg	121

\* gemäß Betriebsanleitung Motor

- Optimierter Blattschutz für bessere Wasserführung und weniger Anhaftung von Schneidschlämmen
- Präzise Schnitttiefeinstellung durch Handrad
- Schneller, einfacher Wechsel der Schneidseite
- Wasserversorgung über Wassertank oder externen Druckwasseranschluss möglich
- Hohe Kippsicherheit, große Laufräder



Bestell-Nr. 50008502

## CF-1020.1 D

Technische Daten		CF-1020.1 D
max. Schnitttiefe	mm	200
Blatt-Ø	mm	350 - 500
Bohrung Blatt	mm	25,4
Blattaufnahmeseite		rechts oder links
max. Spannweite	mm	20
max. Motorleistung	kW / PS	7,3 / 9,9
Motorleistung (Netto)*	kW	7,3*
Motortyp		Hatz 1 B40U-6
Motorstart		Reversierstart
Schnitttiefezustellung		Handrad
Vorschub		manuell
Inhalt Wassertank (ca.)	l	22 l
Abmessungen L/B/H (Transport)	mm	1260/570/1050 (T)
Gewicht	kg	117

\* gemäß Betriebsanleitung Motor

- Optimierter Blattschutz für bessere Wasserführung und weniger Anhaftung von Schneidschlämmen
- Präzise Schnitttiefeinstellung durch Handrad
- Schneller, einfacher Wechsel der Schneidseite
- Wasserversorgung über Wassertank oder externen Druckwasseranschluss möglich
- Hohe Kippsicherheit, große Laufräder



Bestell-Nr. 30000049

## CF-2015 B

Technische Daten		CF-2015 B
max. Schnitttiefe	mm	240
Blatt-Ø	mm	400 - 650
Bohrung Blatt	mm	25,4
Blattaufnahmeseite		rechts oder links
max. Spannweite	mm	20
max. Motorleistung	kW / PS	15,5 / 21
Motorleistung (Netto)*	kW	15,5*
Motortyp		Honda GX-630 (Benzin)
Motorstart		Elektrostart
Schnitttiefezustellung		Handkurbel
Vorschub		hydrostatisch
Inhalt Wassertank (ca.)	l	35
Abmessungen L/B/H (Transport)	mm	1300/750/1050
Gewicht	kg	280

\* gemäß Betriebsanleitung Motor

- Gleichmäßiger Vorschub durch hydrostatischen Fahrtrieb
- Höhenverstellbare Handgriffe
- Wasserzuführung durch die Schneidwelle
- Großer Wassertank
- Einstellbare Schnitttiefeanzeige
- Sägeblattaushub über Handkurbel
- Sägeblattaufnahme rechts oder links





## DIE MARKE

Unsere speziell für den Handel im Bausektor entwickelten Profi-Werkzeuge werden seit dem Jahr 2020 unter dem Markennamen CC-TOOLS angeboten. Die Spezifikationen dieser Diamantwerkzeuge orientieren sich dabei stark an den Einsatzgebieten verschiedener Baugewerke.

Das CC im Markennamen hat eine doppelte Bedeutung: Es steht zum einen für **Cedima Celle** – unserem Firmenstandort, zum anderen für **Cedima Carbon**, dem englischen Wort für Kohlenstoff, der in seiner reinsten Form als Diamant anzutreffen ist.

CC-TOOLS-Diamantwerkzeuge werden ausschließlich über den autorisierten Fachhandel vertrieben!



**DIAMANTWERKZEUGE & MASCHINEN**  
**Premium-Qualität für den Fachhandel**

**CC-TOOLS ist eine Marke der**

**Cedima Diamantwerkzeug- und Maschinenbaugesellschaft mbH**

Siedemeierkamp 5 • 29227 Celle /Germany • Tel. 05141/8854 -100

E-Mail: [info@cedima.com](mailto:info@cedima.com) • [www.cedima.com](http://www.cedima.com)

Ihr Fachhändler